

Seria
OV

Osiowy wentylator o niskim ciśnieniu sprężania, w obudowie ze stali oraz wydajności do **11 900 m³/h**. Przeznaczony do montażu ściennego.

■ Zastosowanie

Wywiewne systemy wentylacji, do różnego typu pomieszczeń gdzie wymagana jest wysoka wydajność przy stosunkowo niskim oporze przepływu. Wykorzystywane są w chłodnictwie, do chłodzenia monobloków ze sprężarkami. Oprócz tego wentylatory serii OV mogą być stosowane do prostego wyrzutu powietrza przez ścianę. Istnieje możliwość instalacji wentylatorów serii OV na ścianach zewnętrznych.

■ Konstrukcja

Obudowa wentylatora i wirnika skrzydełkowego, wykonana jest z blachy stalowej z powłoką polimerową. Skrzynka zaciskowa wentylatorów OV umieszczona jest na froncie wentylatora.

■ Silnik

Przy produkcji wentylatora wykorzystywane są asynchroniczne silniki z zewnętrznym wirnikiem i zabezpieczeniem termicznym z posiadającym automatyczny restart. W celu osiągnięcia dłuższego czasu eksploatacji wentylatora

w jego silniku zastosowano łożyska kulkowe. W zależności od modeli stosuje się dwu lub cztero biegunowe silniki, które mogą być w wersji jednofazowej.

■ Regulacja prędkości

Regulowanie prędkości może odbywać się w sposób płynny (regulator tyrystorowy), jak również skokowy (regulator transformatorowy). Wentylatory mogą być podłączone po parę jednostek do jednego sterownika pod warunkiem, że dostępna moc i prąd nie będą przewyższać nominalnych parametrów regulatora.

■ Montaż

Bezpośrednio na powierzchni ściany (OV).

OV – instalowanie na ścianie za pomocą prostokątnej płyty montażowej.

Seria
OV – z prostokątną płytą montażową

Średnica kanału [mm]
200; 250; 300; 350; 400; 450; 500; 550; 630

Wersje silnika	
Ilość biegunów	Ilość faz
2; 4	E – jednofazowy

Akcesoria



str. 299

Regulatory



str. 204

Dane techniczne

	OV / 2E 200	OV / 2E 250	OV / 4E 250	OV / 2E 300
Napięcie [V]	230	230	230	230
Moc [W]	55	80	50	145
Pobór prądu [A]	0,26	0,4	0,22	0,66
Wydajność [m ³ /h]	860	1050	800	2230
Obroty [min ⁻¹]	2300	2400	1380	2300
Poziom ciśnienia akustycznego [dB(A)/3 m]	48	50	38	53
Temperatura pracy [°C]	-30 +60	-30 +60	-30 +60	-30 +60
Klasa energetyczna	C	B	–	–
Stopień ochrony	IP 24 (VKF IP X4)	IP 24 (VKF IP X4)	IP 24 (VKF IP X4)	IP 24 (VKF IP X4)

	OV / 4E 300	OV / 4E 350	OV / 4E 400
Napięcie [V]	230	230	230
Moc [W]	75	140	180
Pobór prądu [A]	0,35	0,65	0,82
Wydajność [m ³ /h]	1340	2500	3580
Obroty [min ⁻¹]	1350	1380	1380
Poziom ciśnienia akustycznego [dB(A)/3 m]	44	46	53
Temperatura pracy [°C]	-30 +60	-30 +60	-30 +60
Stopień ochrony	IP 24 (VKF IP X4)	IP 24 (VKF IP X4)	IP 24 (VKF IP X4)

	OV / 4E 450	OV / 4E 500	OV / 4E 550
Napięcie [V]	230	230	230
Moc [W]	250	420	550
Pobór prądu [A]	1,2	1,95	2,55
Wydajność [m ³ /h]	4680	7060	8800
Obroty [min ⁻¹]	1350	1300	1300
Poziom ciśnienia akustycznego [dB(A)/3 m]	56	58	52
Temperatura pracy [°C]	-30 +60	-30 +60	-30 +60
Stopień ochrony	IP 24 (VKF IP X4)	IP 24 (VKF IP X4)	IP 24 (VKF IP X4)

	OV / 4E 630
Napięcie [V]	230
Moc [W]	750
Pobór prądu [A]	3,5
Wydajność [m ³ /h]	11900
Obroty [min ⁻¹]	1360
Poziom ciśnienia akustycznego [dB(A)/3 m]	67
Temperatura pracy [°C]	-30 +60
Stopień ochrony	IP 24 (VKF IP X4)

WENTYLATORY OSIOWE

Wymiary wentylatorów

Typ	Wymiary [mm]					Waga [kg]
	$\varnothing D$	$\varnothing d$	B	B1	L	
OV 2E 200	210	7	312	260	125	3,0
OV 2E 250	260	7	370	320	135	4,0
OV 4E 250	260	7	370	320	135	3,5
OV 2E 300	317	9	430	380	145	6,1
OV 4E 300	317	9	430	380	145	5,0
OV 4E 350	374	9	485	435	165	7,8
OV 4E 400	416	9	540	490	220	8,8
OV 4E 450	465	11	576	535	230	10,5
OV 4E 500	520	11	655	615	250	14,0
OV 4E 550	570	11	725	675	260	16,5
OV 4E 630	650	11	800	710	275	20,0

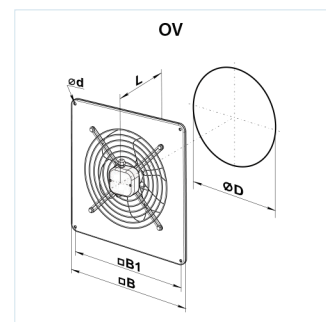

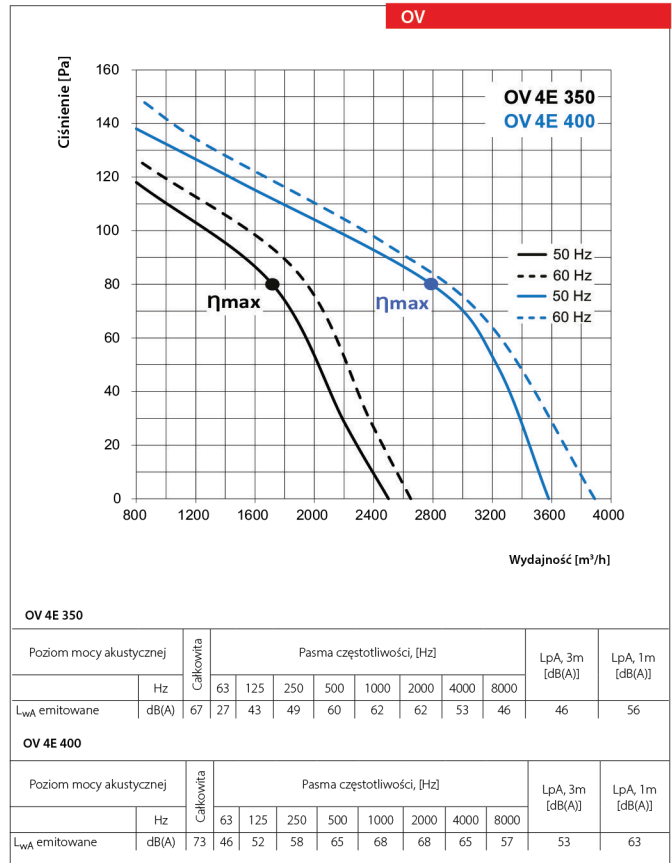
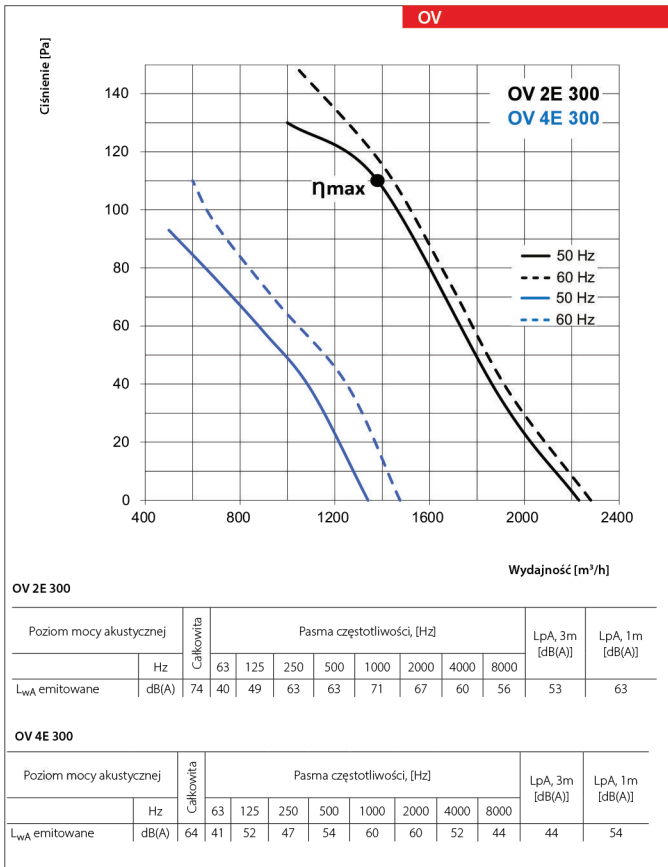
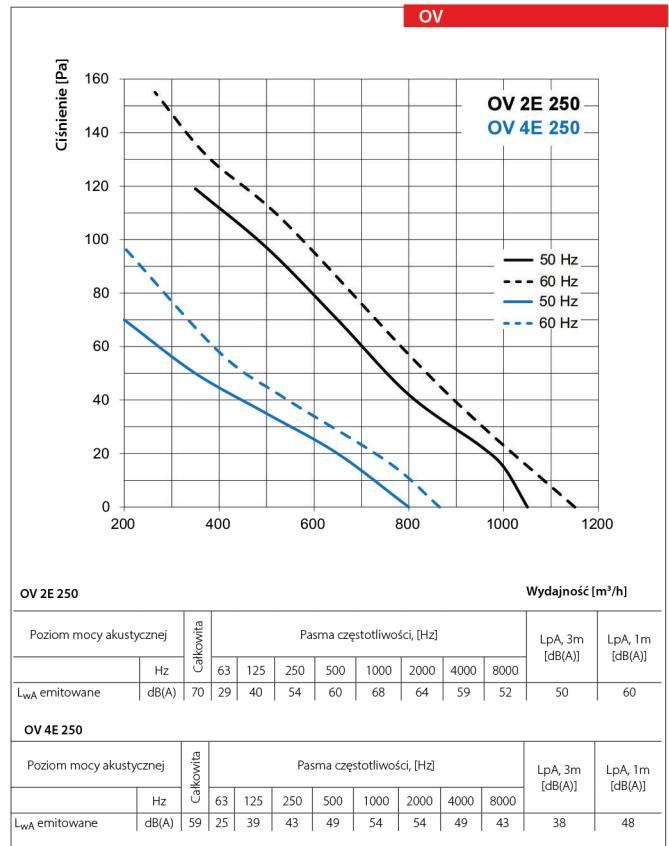
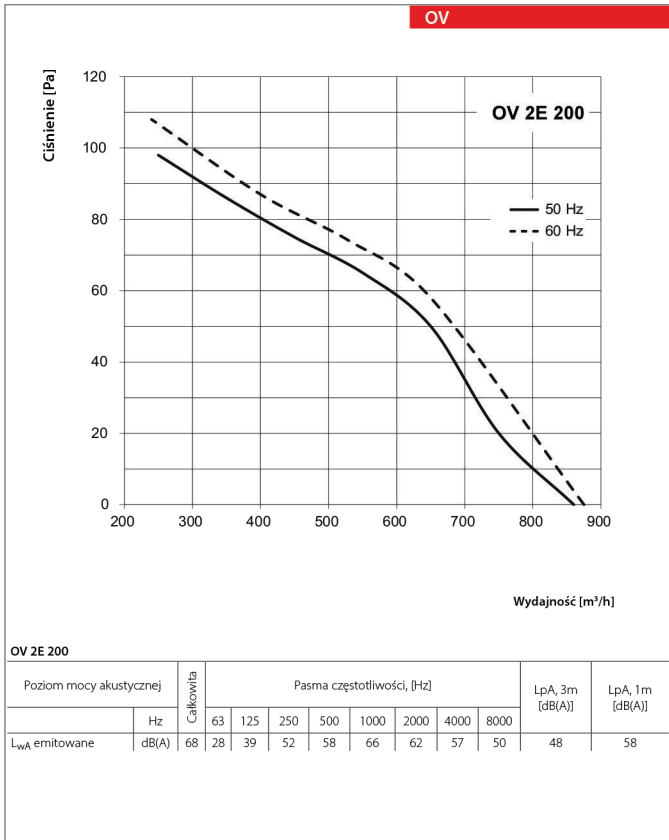

WENTYLATORY OSIOWE

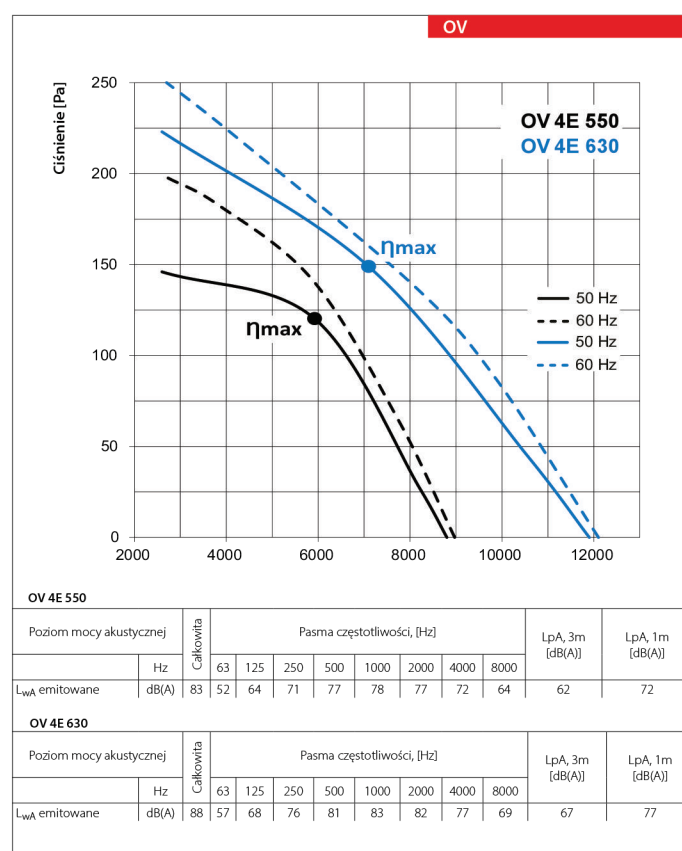
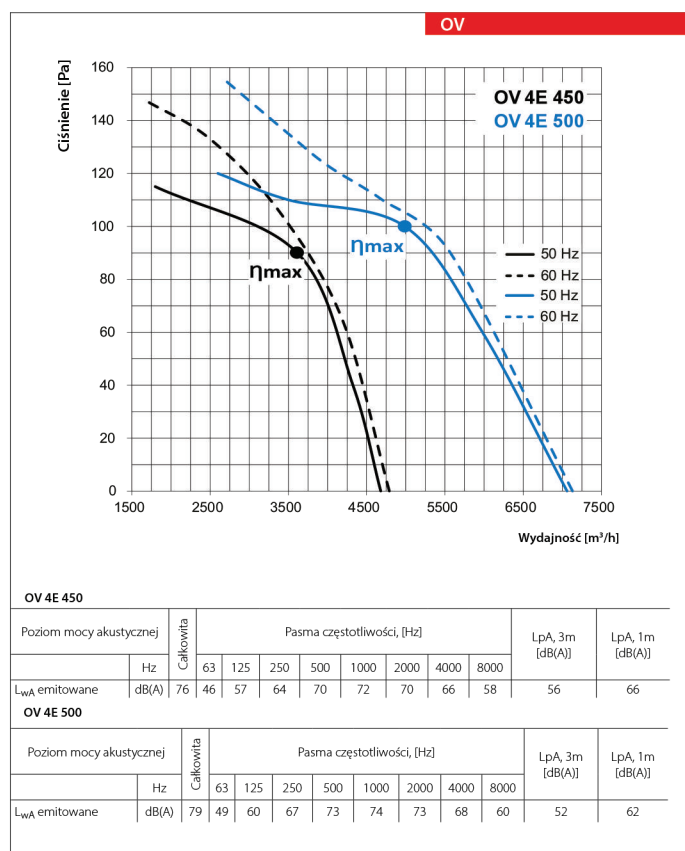

Dedykowana żaluzja grawitacyjna zewnętrzna

Wentylator	Żaluzja grawitacyjna
OV 2E 200	GRM 300x300
OV 2E 250	GRM 350x350
OV 4E 250	GRM 350x350
OV 2E 300	GRM 450x450
OV 4E 300	GRM 450x450
OV 4E 350	GRM 485x485

Wentylator	Żaluzja grawitacyjna
OV 4E 400	GRM 550x550
OV 4E 450	GRM 550x550
OV 4E 500	GRM 655x655
OV 4E 550	GRM 655x655
OV 4E 630	GRM 805x805